

Taquillas de plástico de 12 "de ancho - Serie 92000

Instrucciones de instalación de doble nivel

Gracias por seleccionar los casilleros de plástico de doble nivel de 12 "de ancho de la serie 92000 de Salsbury. Estamos seguros de que la calidad y la construcción de los casilleros demostrarán ser una buena inversión. Estas instrucciones están destinadas a ayudarle en el montaje de los casilleros. Trabajo individual Las condiciones dictarán si los casilleros deben estar anclados a la pared, al piso oa ambos. **Lea todo el documento de instrucciones de montaje antes de comenzar el montaje.**

Paso 1. Inserte las pestañas del panel trasero en los bolsillos a lo largo de la parte trasera. borde del panel lateral. Golpee con un mazo suave para enganchar dos (2) pestillos puntos.



Paso 2. Presione otro panel lateral sobre las pestañas del otro lado del panel posterior. Toque para participar como se indica arriba.

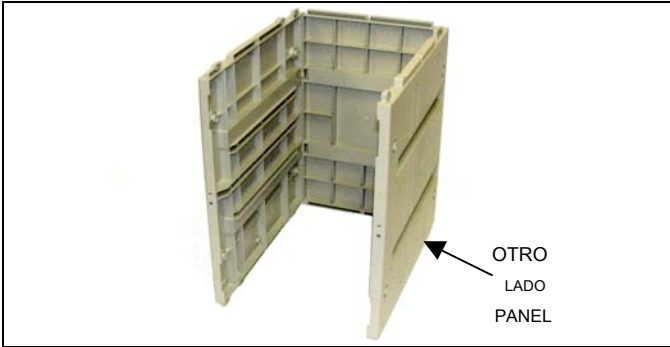

Paso 3. Una y presione hacia abajo el ensamblaje del panel lateral y posterior del paso 2 anterior en el panel de la base como se muestra a continuación. El panel de base es el más grueso de los tres (3) paneles horizontales proporcionados. Luego, enrosque cuatro (4) pies niveladores provistos en la parte inferior del panel de la base.

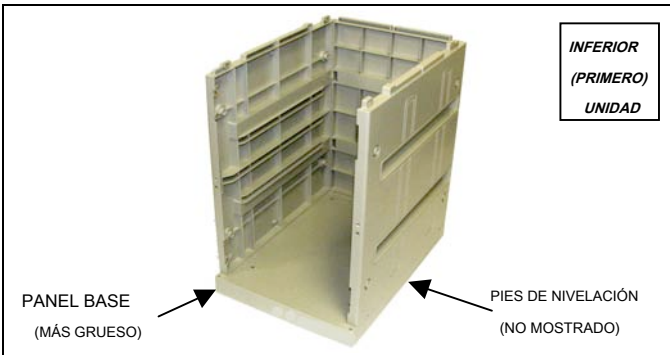

Etapa 4. Une dos piezas de unión de plástico largas entrelazadas y una corta entrelazar la pieza de unión de plástico en un conjunto en forma de U como se muestra abajo. Presione el ensamblaje en forma de U hacia abajo sobre los bordes superiores en forma de U del ensamblaje de la unidad inferior (primera) del paso 3.

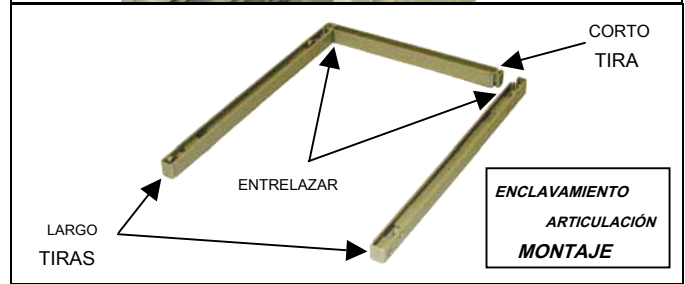

Paso 5. Ensamble una segunda unidad según los Pasos 1 y 2. Presione este ensamblaje en el ensamblaje de unión en la parte superior de la mitad inferior de la unidad del Paso 4 anterior. Luego presione hacia abajo uno de los dos paneles superiores (más delgado) en la parte superior del conjunto.

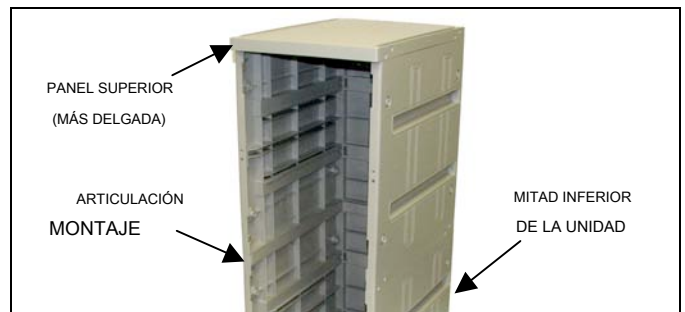

INDUSTRIAS SALSBURY

18300 Central Avenue, Carson, CA 90746-4008 Teléfono:
1-800-562-5377 Teléfono internacional: 323-846-6700
Fax: 1-800-562-5399 Fax internacional: 323-846-6800
www.lockers.com engineering@lockers.com

Taquillas de plástico de 12 "de ancho - Serie 92000

Instrucciones de instalación de doble nivel

Paso 6. Si compró la campana inclinada opcional, no instale el panel superior hasta que primero haya completado el 'Paso 6A'. Si NO está usando una campana inclinada, instale tiras de relleno (incluidas) en los huecos del panel superior.



Paso 6A. Instale la campana inclinada opcional en el panel superior de la siguiente manera: Coloque la campana boca abajo sobre una alfombra u otra superficie protectora. Tome el panel superior (también al revés) y colóquelo sobre la parte inferior del capó, manteniendo las pestañas "dentro" del panel. Alinee las pestañas de un lado con las ranuras del panel y presione o golpee con un mazo de goma para encajarlas. Alinee las 2 pestañas de la parte posterior con sus ranuras y presione el panel hacia abajo. Alinee las 2 pestañas del último lado con sus ranuras (puede ser necesario insertar un destornillador entre la campana y el panel para "tirar" del lado de la campana hacia afuera para alinearlos), y presione hacia abajo en el panel para completar la unión de la pestaña y la ranura.

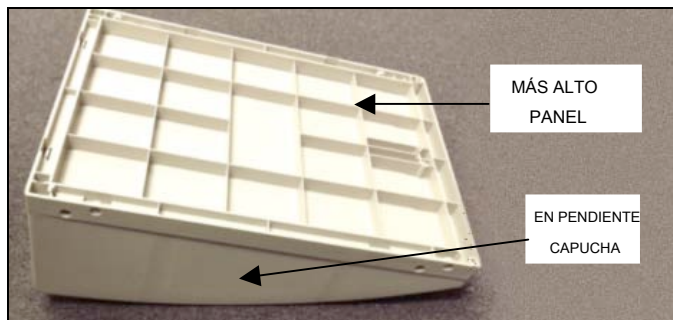

Paso 7. Ensamble un segundo compartimiento según los Pasos 1 al 5, excepto sin una base. (Esta unidad no tendrá patas niveladoras). Apile esta segunda unidad sobre la primera como se muestra, usando un mazo de goma si es necesario.

Si se está utilizando la cubierta inclinada opcional y ya se ha ensamblado al panel superior según el paso 6A, ahora puede instalarla con los tornillos y las tapas de los orificios en los paneles laterales adyacentes. Si NO usa una campana inclinada, puede instalar el panel superior antes de apilar la segunda unidad.

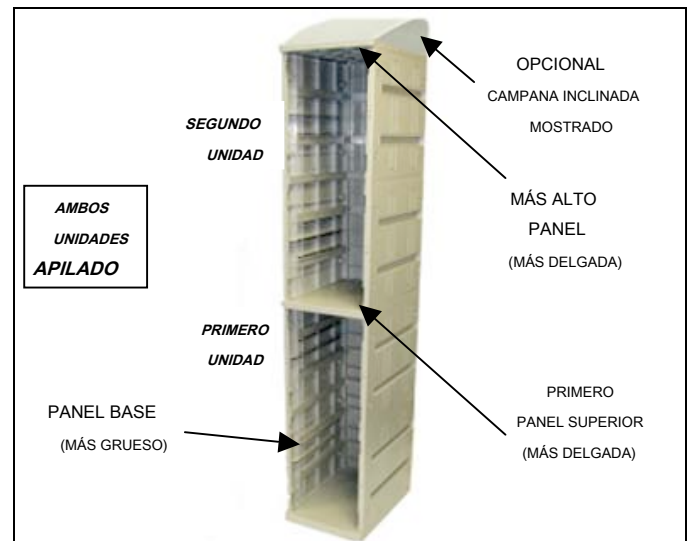

Paso 8. Instale tornillos y tapas de orificios donde los paneles laterales se unen a la parte superior p

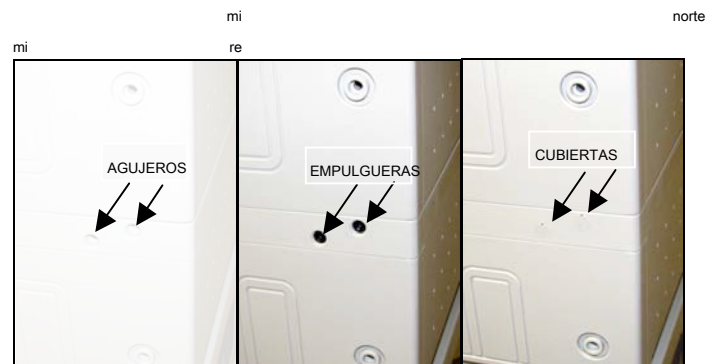

INDUSTRIAS SALSBURY

18300 Central Avenue, Carson, CA 90746-4008 Teléfono:
 1-800-562-5377 Teléfono internacional: 323-846-6700
 Fax: 1-800-562-5399 Fax internacional: 323-846-6800
 www.lockers.com engineering@lockers.com

Taquillas de plástico de 12 "de ancho - Serie 92000

Instrucciones de instalación de doble nivel

Paso 9. Instale una barra de bloqueo de bloqueo en el centro de cada uno de los dos (2) compartimentos, en el borde interior delantero izquierdo del panel lateral con los cuatro (4) cabezales planos cortos

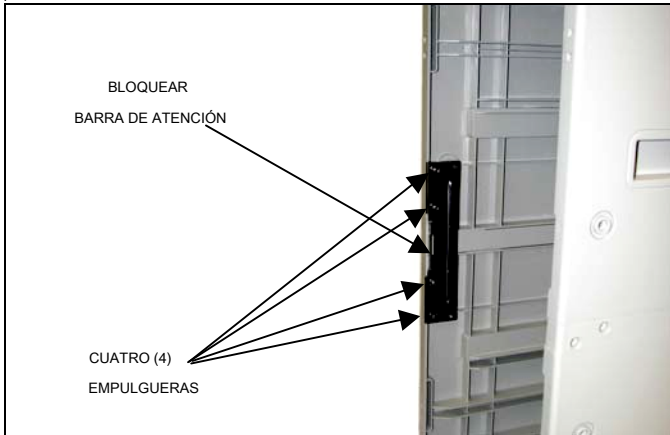

Paso 10. Fije la placa de bloqueo ovalada de plástico al frente de las dos puertas con dos (2) tornillos desde la parte posterior de la puerta. Inserte el pestillo de acero inoxidable a través del orificio frente a las puertas, asegurándose de que c esté hacia abajo. Asegúrelo enroscando la tuerca que se proporciona

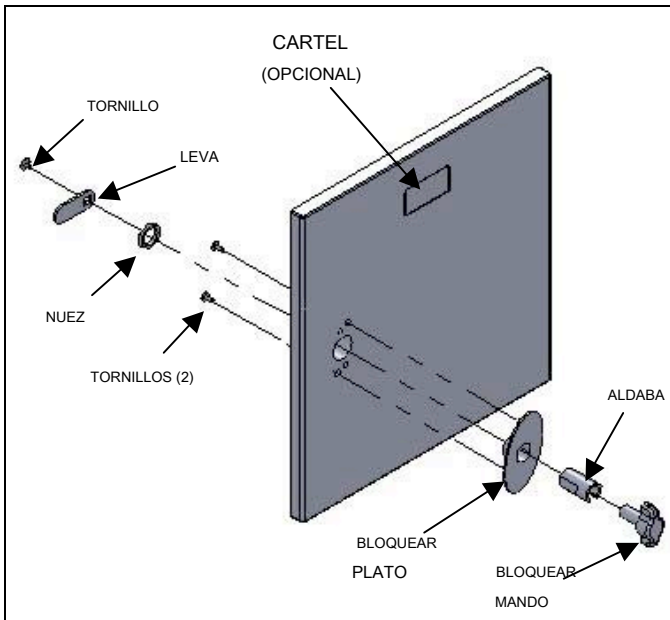

Paso 11. Fije las ocho (8) bisagras (cuatro (4) para cada una de las dos (2) puertas) provistas en el paquete de herrajes de forma segura a cada posición de bisagra con los tornillos proporcionados como se muestra a continuación. Fije cada una de las dos (2) puertas al juego de bisagras apropiado.



INDUSTRIAS SALSBURY

18300 Central Avenue, Carson, CA 90746-4008 Teléfono:
1-800-562-5377 Teléfono internacional: 323-846-6700
Fax: 1-800-562-5399 Fax internacional: 323-846-6800
www.lockers.com engineering@lockers.com

Taquillas de plástico de 12 "de ancho - Serie 92000

Instrucciones de instalación de doble nivel

Paso 12. Instale las varillas de recubrimiento presionando los extremos en las pestañas de ubicación cerca de la parte superior del compartimento. Use las pestañas de ubicación detrás de la nervadura del refuerzo.



Paso 13. Deslice los estantes (opcional) en las ranuras de los paneles laterales del armario. Hay seis (6) ranuras disponibles para estantes en cada uno de los dos (2) compartimentos.



Paso 14. Instale carteles (opcional) en la hendidura cerca de la parte superior de cada puerta.

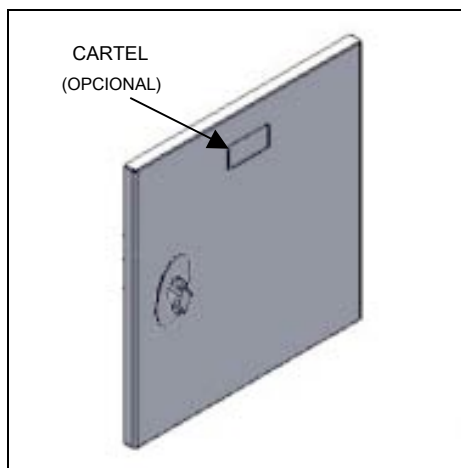

Paso 16. Si se van a instalar dos (2) o más casilleros uno al lado del otro, los casilleros deben sujetarse con las cuatro (4) tuercas y tornillos largos proporcionados. Seleccione dos (2) orificios disponibles hacia el frente y dos (2) orificios cualesquiera hacia la parte posterior. La siguiente ilustración muestra los 12 orificios disponibles. La ilustración inferior muestra la vista interior de un orificio y un tornillo.

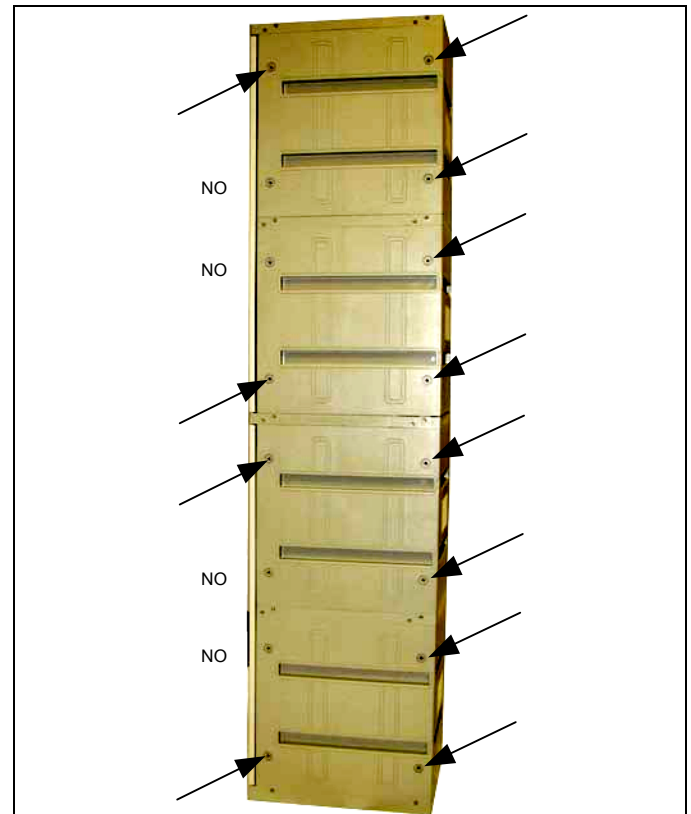

El montaje de los casilleros de plástico ya está completo.

INDUSTRIAS SALSBURY

18300 Central Avenue, Carson, CA 90
1-800-562-5377
Fax: 1-800-562-5399
www.lockers.com

Teléfono internacional:
Fax internacional: 3
Ingeniería